

Design Kollektion

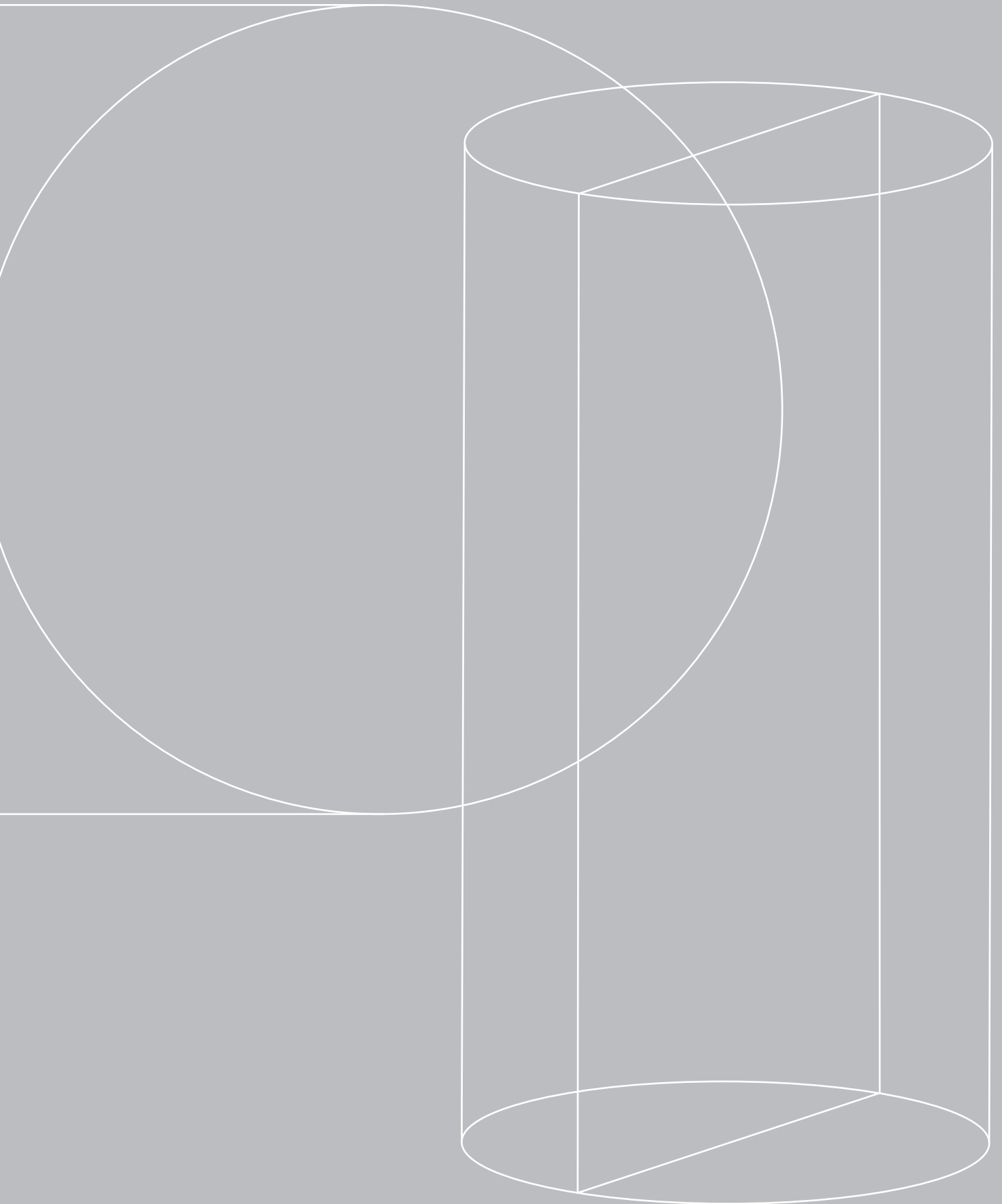

Greenmood

Design Kollektion

Design und Akustik-Lösungen
zur Raumgestaltung, aus
natürlichen, konservierten
Pflanzen und Moosen

Entwickelt von Alain Gille

Greenmood

ÜBER UNS

Gegründet 2014 in Belgien, ist unser Unternehmen zu einem Global Player im Bereich der konservierten Innenraumbegrünung herangewachsen.

Wir konzentrieren uns auf vollständig konservierte, natürliche Pflanzenprodukte, die Ästhetik mit einem hohen Maß an Schallabsorption verbinden. Unsere handgefertigten Produkte tragen dazu bei, das Wohlbefinden und die Leistungsbereitschaft von Mitarbeitern zu verbessern und Kunden langfristig zu binden.

Wir entwerfen und liefern alle erforderlichen Bauteile und Pflanzenelemente, um die Raumakustik Ihrer Innenräume deutlich zu verbessern und schaffen dabei eine besondere Atmosphäre.

Dank des einzigartigen biologischen Verfahrens, bei dem keinerlei schädliche Substanzen verwendet werden, erfordern unsere Moose und Pflanzen keine Pflege: Kein Bewässern, Sonnenlicht oder Rückschnitt.

Willkommen bei Greenmood



In europäischen Wäldern nachhaltig von Hand geerntete Materialien

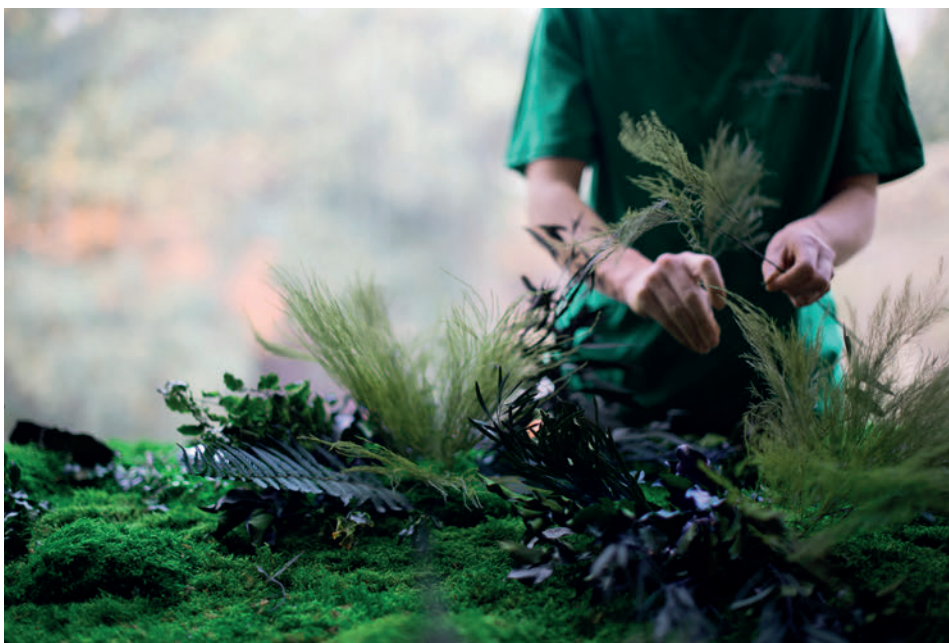
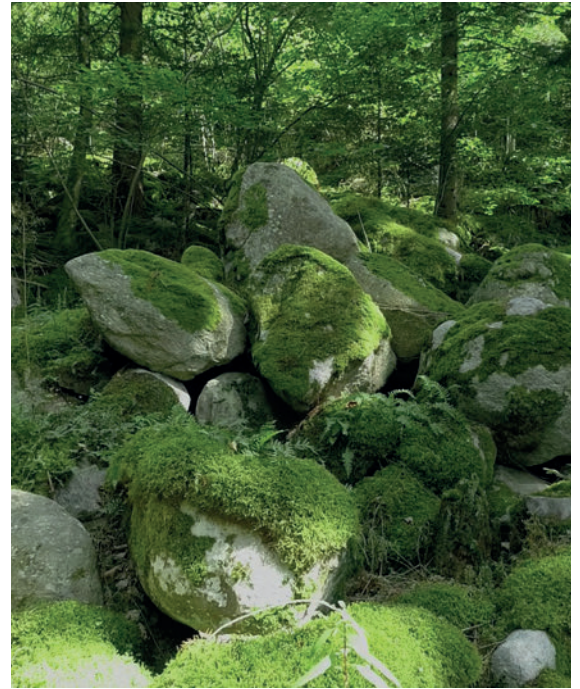
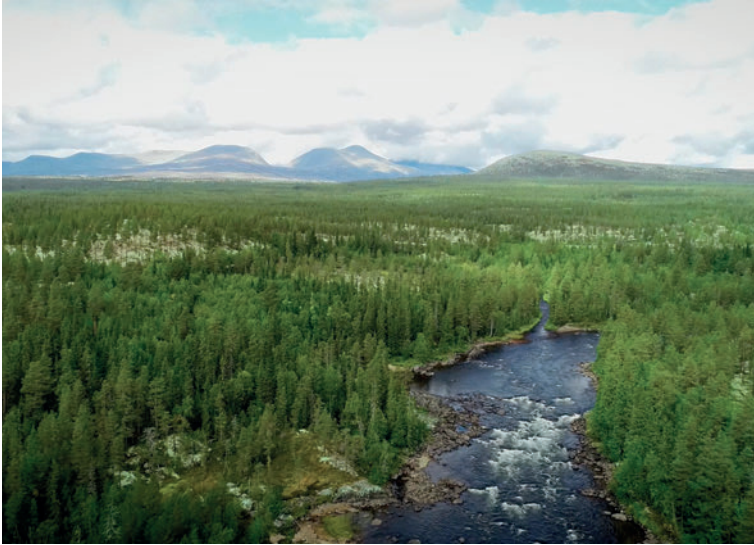

Der komplette
Herstellungs-
prozess besteht
aus reiner Hand-
arbeit, ohne
Chemie

KOLLEKTION

Das von Alain Gilles entwickelte Konzept basiert auf der Idee, die Schönheit der Natur in Geschäftsräume zu bringen.

Jedes Produkt dient nicht nur als natürlicher Schallabsorber, sondern hilft auch dabei Stress abzubauen und das allgemeine Wohlbefinden zu verbessern.

Durch die Kombination von verschiedenfarbigen, konservierten Moosen mit Metallrahmen, hat Greenmood hochwertige Produkte für die anspruchsvolle Raumgestaltung entwickelt.



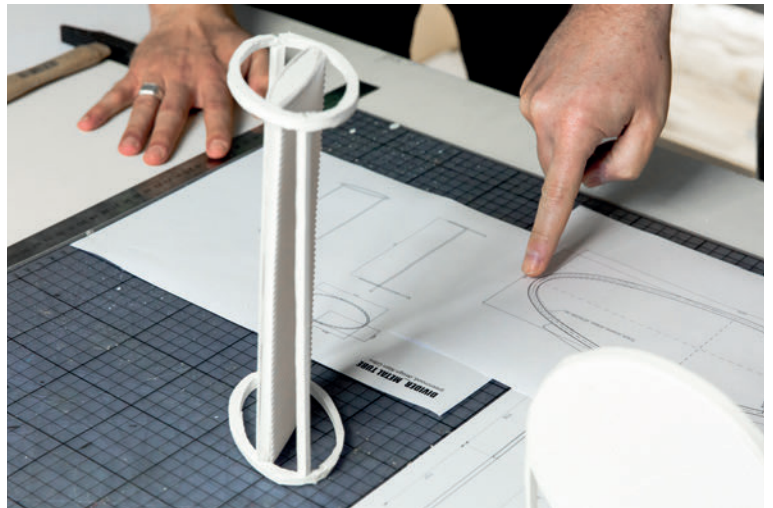
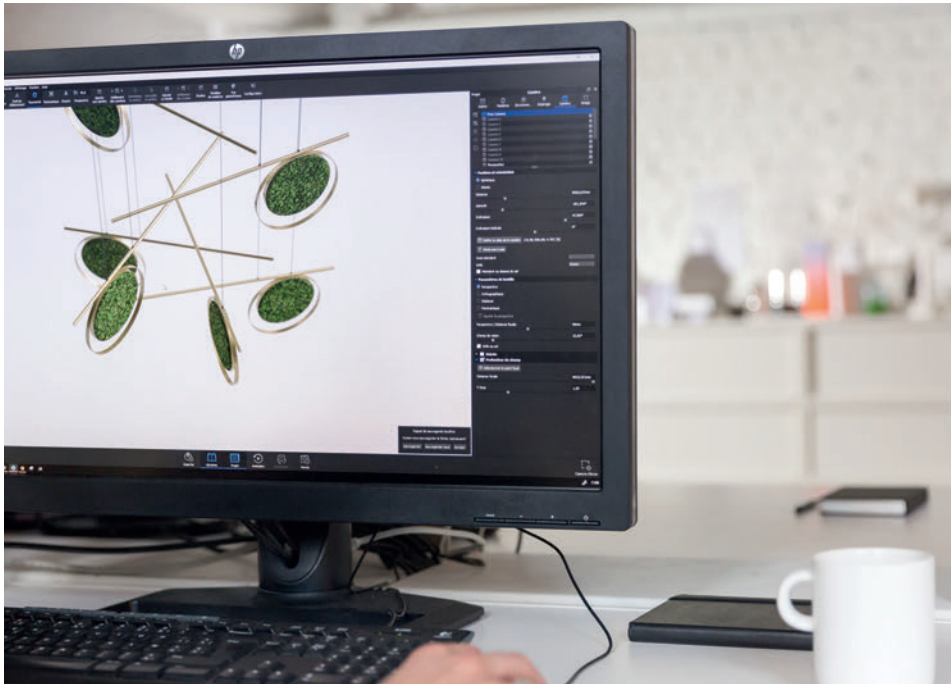

SCHALLABSORPTION

Das Geheimnis gut ausbalancierter Geschäftsräume liegt nicht nur darin wie sie aussehen und funktionieren, sondern auch wie sie klingen. Die akustische Atmosphäre eines Raums, egal ob Bürobereich, Empfang oder Verkaufsraum, ist dabei genauso wichtig wie der Grundriss und die Inneneinrichtung.

In großen Innenräumen wie zum Beispiel Großraumbüros herrscht oft eine hohe Lärmbelastung. Gespräche, Telefonklingeln, Tastatureklapper und Verkehrslärm von außen, verursachen eine andauernde Geräuschkulisse. In vielen Büros und Arbeitsplätzen übersteigt dieser Hintergrundlärm den empfohlenen Richtwert von 45 Dezibel.

Die Folgen sind Konzentrationsstörungen, schlechte Arbeitsatmosphäre, Kopfschmerzen, erhöhter Stress und Unwohlsein.

Getestete akustische Ergebnisse

CARE CEDIA (Forschungsinstitut für Akustik und Schwingungstechnik der Universität Lüttich) wurde von GREENMOOD beauftragt, das Verhalten der Produkte in Bezug auf die Schallabsorption zu prüfen. Das Labor erstellte einen detaillierten Bericht, der die absorbierenden Eigenschaften der natürlichen Moose belegt.

Die Tests wurden nach DIN EN ISO 11654: 1997 durchgeführt (laborbasierte Messung des Schallabsorptionskoeffizienten von je 10 m² für jede Moos-Art)."

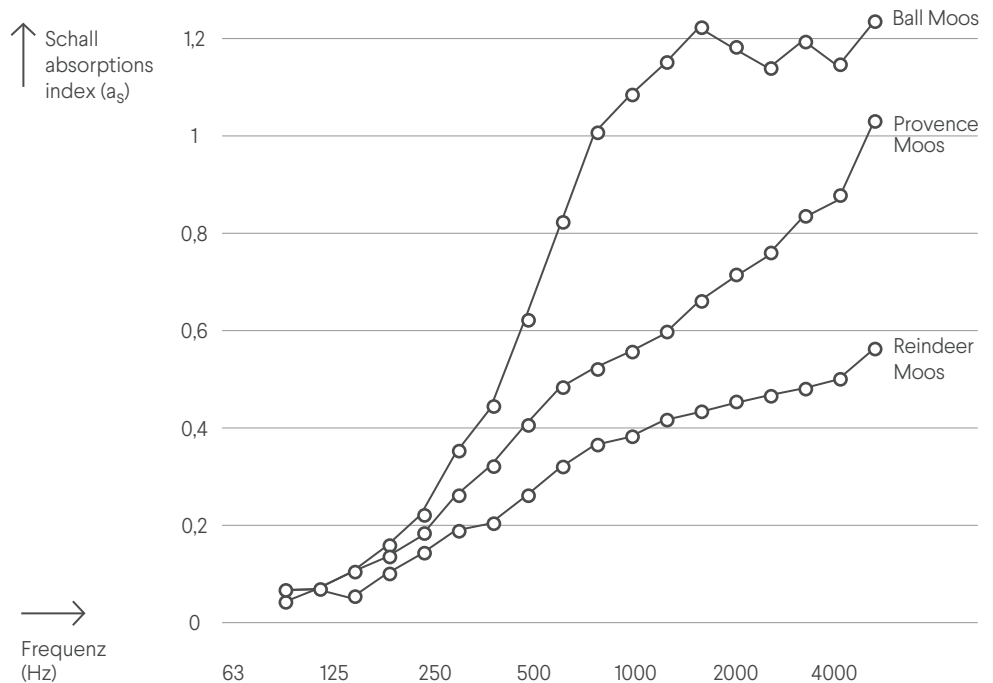



Professionelle
Raumgestaltung –
von der Natur
inspiriert





Design und
Funktion perfekt
kombiniert mit
Hilfe der Natur

A dense arrangement of various green and reddish-brown plants against a dark background. The plants include large, glossy green leaves, smaller round green leaves, and clusters of reddish-brown leaves. The lighting is dramatic, highlighting the textures and colors of the foliage.

Bringen Sie die
entspannende
Wirkung von
Pflanzen an Ihre
Arbeitsplätze

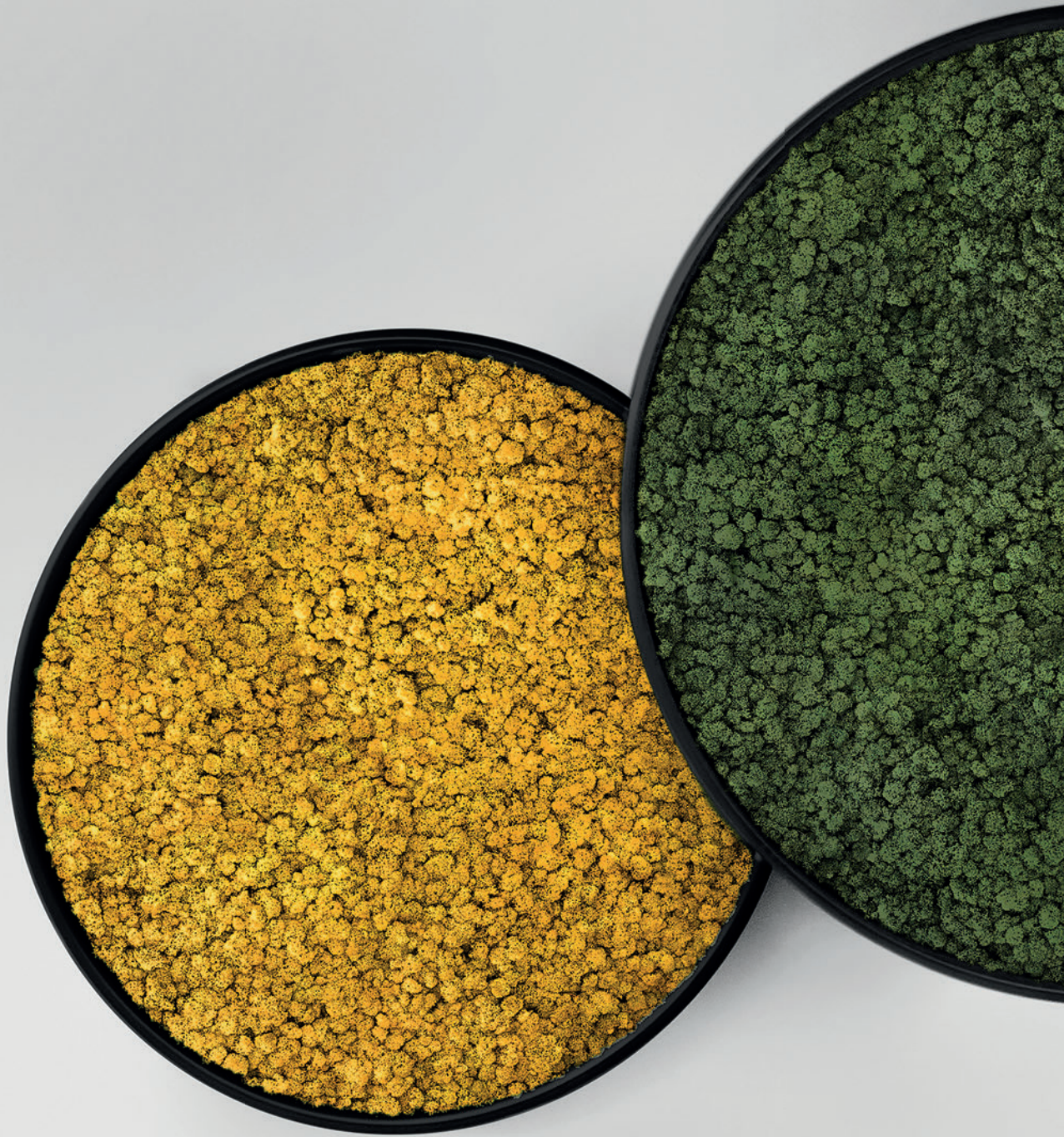

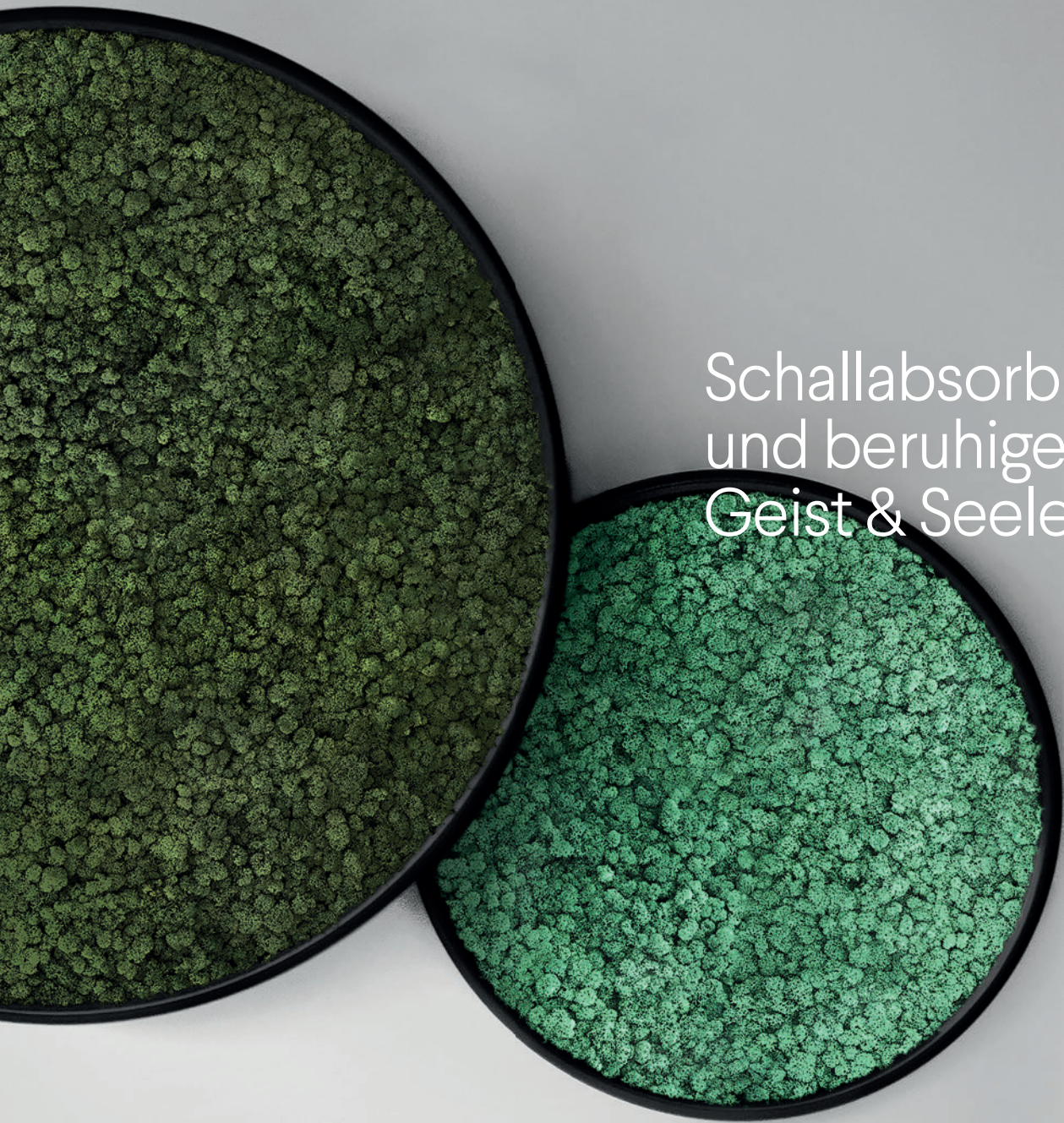
Two circular trays filled with green acoustic foam are shown against a light gray background. The tray on the left is filled with a darker green foam, while the tray on the right is filled with a lighter green foam. The text is positioned to the right of the trays.

Schallabsorbierend
und beruhigend für
Geist & Seele





Nachhaltiges Design
mit starker Wirkung
für ein belebendes
Raumgefühl.

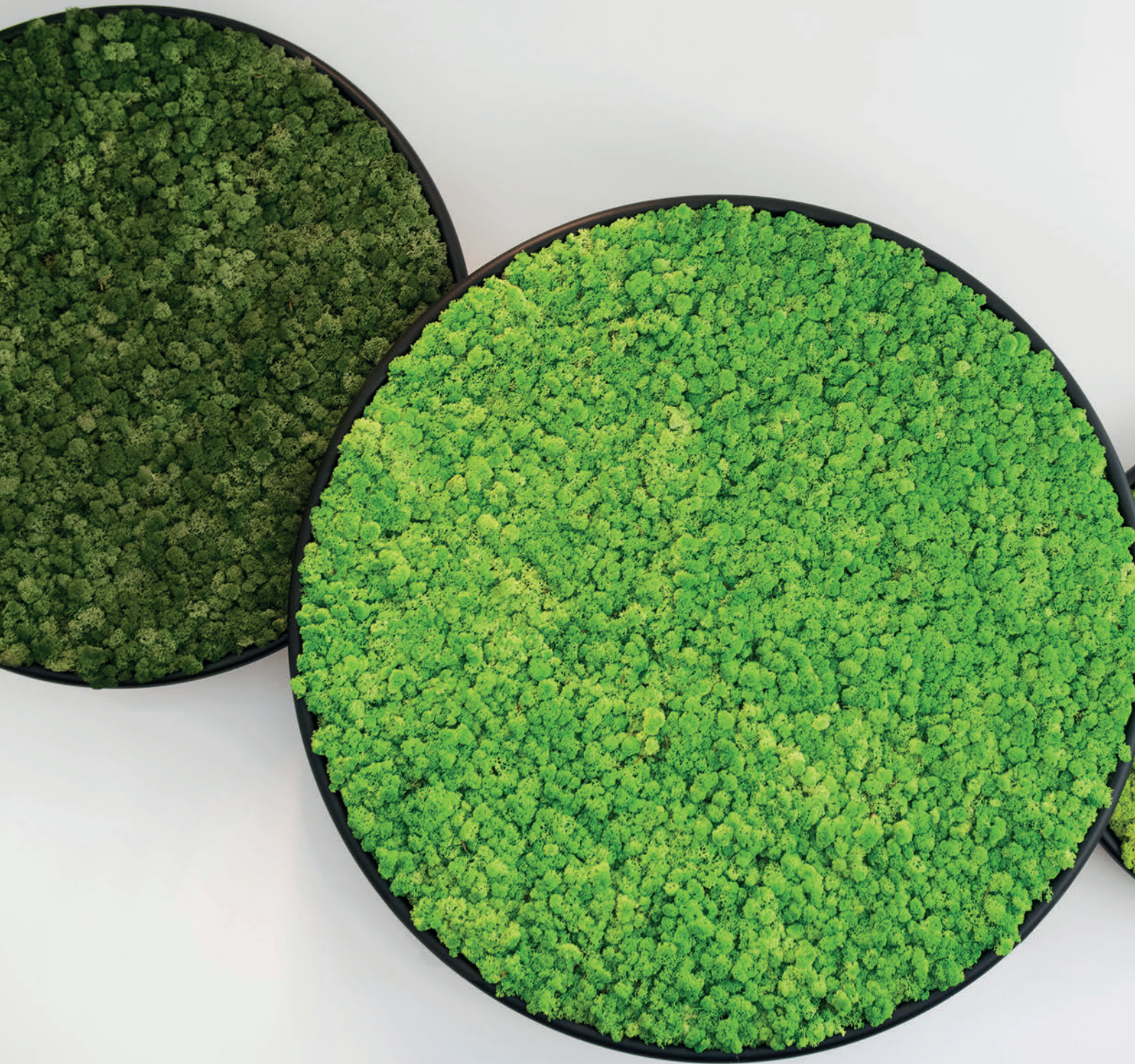

G-CIRCLES
Medium / Large / Small
Ausführung: Mattschwarz
Füllungen: Reindeer Moos
Mentha (54) LightGrass
(79) Apple (55)

G-Circle



Der G- Circle ist ein hochwertiges Design-Objekt, mit dem sich runde Formen und verschiedene Farben zu einem Konzept für die Belebung der Raumatmosphäre verbinden lassen .

Abgesehen von der optischen Wirkung hat der G-Circle einen spürbaren Einfluss auf die Raumakustik.

Neben der eigentlichen Funktion als interessantes Element zur Raumgestaltung verbindet er Design mit Funktion.

Zusätzlich zu den verschiedenen Moos- und Pflanzenbelägen, stehen hierfür Spiegel- und Whiteboard-Versionen zur Verfügung. Dabei kann der G-Circle an der Wand oder an der Raumdecke befestigt werden. Für die Deckenaufhängung ist ein passendes Aufhängungssystem verfügbar.

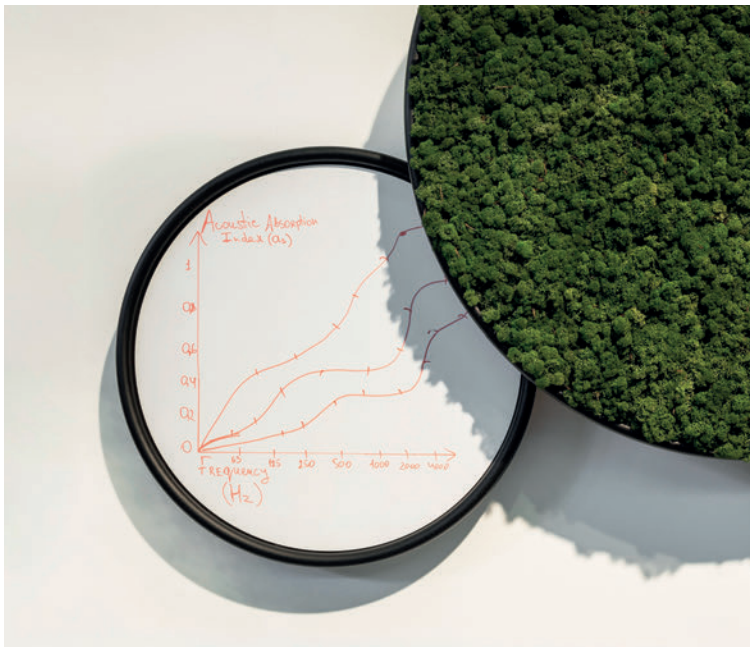

↑
 G-CIRCLES
 Large / Medium / Small
 Ausführung: Mattschwarz
 Füllungen: Reindeer Moos
 Burgundy (63) Mentha (54)
 Pacific (87) Orange (51)
 LightGrass (79)

↑
 G-CIRCLES
 Small & Large Ausführung:
 Mattschwarz-Füllungen:
 Magnetic White Board &
 Reindeer Moos Mentha
 (54)

→
 G-CIRCLE
 Large
 Ausführung: Mattweiß
 Füllung: Ball-Moos



Räume schaffen
in denen man
sich gerne aufhält



↑
G-CIRCLE
Large
Ausführung: Mattschwarz
Füllung: Reindeer Moos
Burgundy (63)

→
G-CIRCLES
Large / Medium / Small
Ausführung: Mattweiß
Füllungen: Forest &
Reindeer Moos
Medium (70)



Natürliche
Akzente für
Ihre Wände



↑
G-CIRCLES Large &
Medium
Ausführung: Mattschwarz
Füllungen: Reindeer Moos
LightGrass(79) Apple (55)
Medium (70) Mentha (54)

→
G-CIRCLES
Large / Medium / Small
Ausführung: Gold
Füllung: Ball-Moos



G-CIRCLES
Large / Medium / Small
Ausführung: Gold
Füllungen: Mirror,
Kugelmoos & Reindeer
Moos Apple (55)

Reduziert
Stress und
fördert das
Wohlbefinden



→
G-CIRCLES
Large / Medium / Small
Ausführung: Rostoptik
Füllung: Reindeer Moos
LightGrass (79)



↑
G-CIRCLES
Large / Medium / Small
Ausführung: Gold

←
G-CIRCLES
Large / Medium / Small
Ausführung: Mattschwarz
Füllung: Forest



G-DIVIDER
Ausführungen: Rostoptik
& Mattschwarz
Füllung: Ball-Moos

G-Divider



Der G-Divider vereint die Eigenschaften eines Raumtrenners mit höchsten Schallabsorptionswerten und herausragendem Design. Aufgrund seiner Ausmaße ist er besonders für große Räume geeignet wie Konferenz- und Veranstaltungsräume, Großraumbüros und Empfangshallen.

Beide Seiten des G-Dividiers sind mit Moos oder wahlweise Pflanzen bestückt. Auf diese Weise kommt die optische Wirkung in allen Richtungen zur Geltung.

Die einzelnen Elemente können problemlos flexibel positioniert werden und lassen sich so mit anderen G-Dividern zu ansprechenden Naturwänden kombinieren.

Einfache Platzierung in jeder Position



Beidseitig
schallabsorbierend



↑
G-DIVIDERS
Ausführung: Mattschwarz
Füllungen: Ball-Moos
Provence Moos

←
G-DIVIDER
Ausführung: Mattweiß
Füllung: Ball-Moos



↑
G-DIVIDERS
Ausführung: Mattweiß
Füllung: Forest

→
G-DIVIDERS
Ausführung: Mattweiß
Füllungen: Forest & Ball Moos

Begrünte Trennwände mit enormer Wirkung



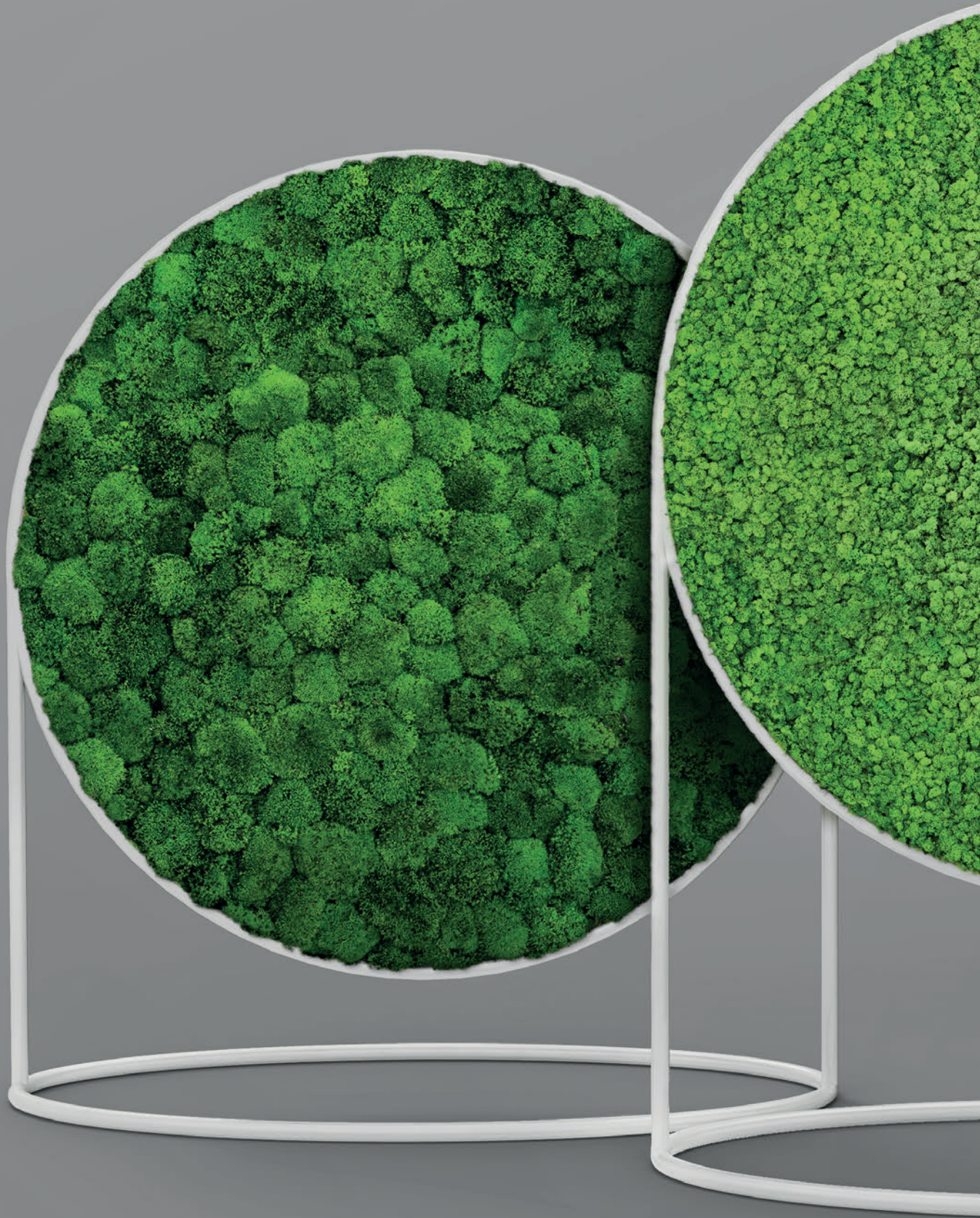

G-SCREENS
Small & Large
Ausführung: Mattweiß
Füllungen: Ball-Moos &
Reindeer Moos LightGrass (79)

G-Screens

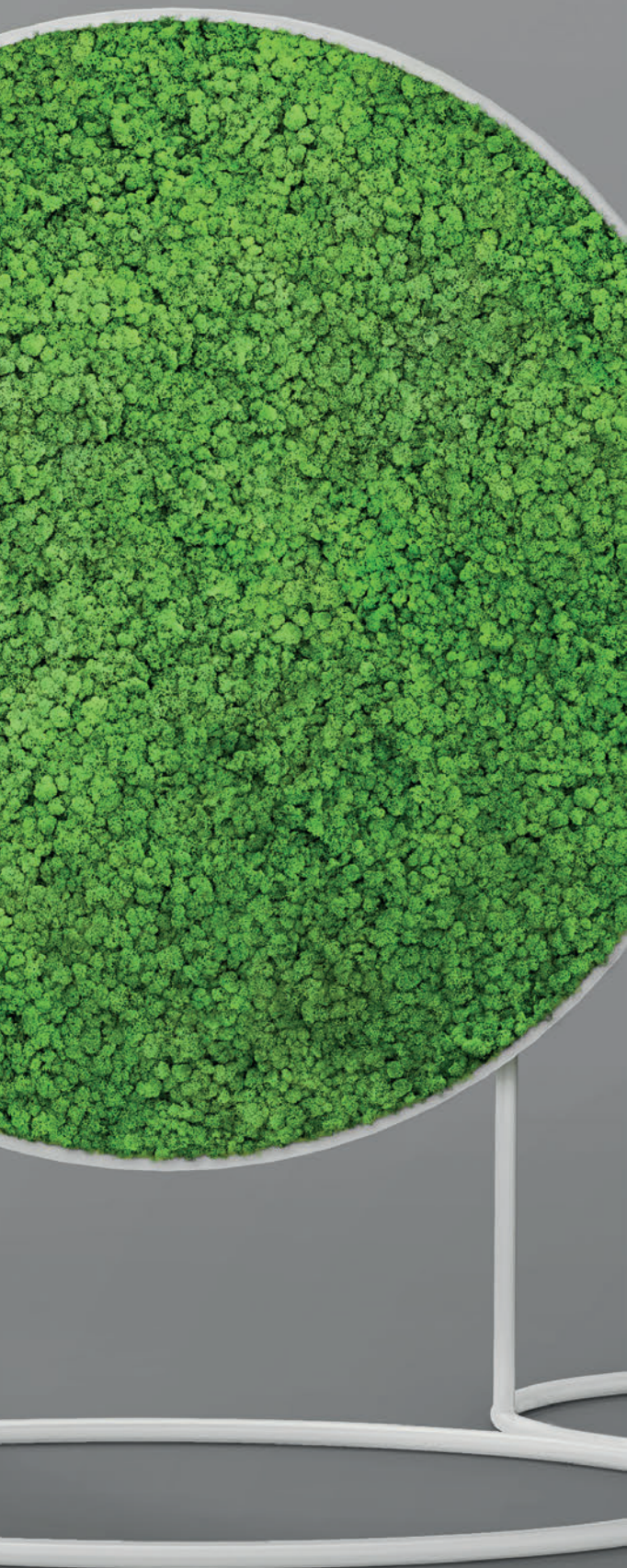

Wie der G-Devider vereint auch der G-Screen hervorragende Schallabsorption mit ansprechendem Design.

Aufgrund der kreisrunden Form, lässt er sich perfekt mit den G-Circles zu einer homogenen Raumgestaltung kombinieren.

Dabei lässt sich der G-Screen überall im Raum platzieren und mit anderen Elementen zu einer interessanten Trennwand zusammenstellen.

Wie schon beim G-Divider sind auch hier beide Seiten mit Moos oder wahlweise Pflanzen bestückt, wodurch akustische und optische Eigenschaften in zwei Richtungen zur Wirkung kommen.



Beruhigende Optik



↑
G-SCREEN Small
Ausführung: Gold
Füllung: Ball-Moos &
Reindeer Moos Mentha (54)

→
G-SCREEN Small
Ausführung: Gold
Füllung: Reindeer
Moos GrassGreen (78)



Raumakustik und Atmosphäre gestalten

↑
G-SCREENS Large
Ausführung: Gold
Füllung: Reindeer
Moos Mentha (54)

→
G-SCREENS Small
Ausführung: Rostoptik
Füllungen: Ball-Moos
& Reindeer Moos
LightGrass (79)





Begrünte Raumteiler setzen Akzente



↑
G-SCREENS Small
Ausführung: Gold
Füllung: Ball-Moos

→
G-SCREEN Large
Ausführung: Mattschwarz
Füllung: Ball-Moos



G-SCREEN Small
Ausführung: Mattweiß
Füllung: Provence Moos



G-Desks



Der Schreibtischteiler G-Desk bringt frisches Grün in Büroräume, denen es sonst an natürlichen Elementen fehlt. Das 100% konservierte Moos absorbiert Umgebungsgeräusche und bringt so mehr Ruhe in einen hektischen Arbeitstag.

Die beiden Seiten des G-Desk können mit verschiedenen Oberflächen ausgestattet werden. Neben den verschiedenen Moosen kann er auch mit Kork ausgestattet werden und die Funktion einer Pinwand übernehmen.

Der freistehende Schreibtischteiler ist in 3 verschiedenen Größen verfügbar.



↑
G-DESK Medium
Ausführung: Mattweiß
Füllung: Reindeer Moos
Mentha (54)



Bringt mehr
Ruhe an den
Arbeitsplatz



↑
G-DESK Small
Ausführung: Mattweiß
Füllung: Reindeer Moos
LightGrass (79)

→
G-DESK
Ausführung: Rostoptik
Füllung: Ball-Moos



Holen Sie sich ein
Stück Natur an
Ihren Schreibtisch



↑
G-DESK Medium
Ausführung: Mattweiß
Füllung: Reindeer Moos
LightGrass (79)

→
G-DESK Large
Ausführung: Mattschwarz
Füllung: Ball-Moos



Schafft ein
wenig
natürliche
Privatsphäre



PERSPECTIVE LINES
Ausführung: Rostoptik
Füllung: Reindeer Moos
Apple (55)

Perspective Lines

Perspective Lines ist ein kastenförmiges Design Objekt mit trapezförmiger Seitenkante. Dadurch ergeben sich endlos viele Möglichkeiten zur Gestaltung einer schallabsorbierenden Wand. Allein schon die Verwendung von zwei Ausrichtungen der Perspective Lines verändert die Schattierung des Moosbelages. Durch die verschiedensten Anordnungen und die Vielzahl an Farben, Moosen und Pflanzen ergeben sich sehr interessante Gestaltungsmöglichkeiten, die dem Raumplaner viele Freiheitsgrade einräumen.

Die Perspective Lines werden aus pulverbeschichtetem Aluminium hergestellt und können mit allen konservierten Moosen oder Grünpflanzen bestückt werden. Die Kästen können senkrecht, waagrecht oder in Kombination beider Richtungen angeordnet werden. Die Kästen sind ideal, um die Optik der Wände in Eingangshallen, Fluren, Großraumbüros und anderen großen Innenräumen zu verändern.

Perspective Lines sehen nicht nur gut aus, sie verringern auch Geräusche und schaffen eine wohlige Raumtemperatur.



Design Elemente
für eine anregende
Raumgestaltung



Alle Freiheitsgrade
für Ihr individuelles
Raumdesign

↑
PERSPECTIVE LINES
Ausführung: Mattweiß
Füllung: Reindeer Moos
Medium(70)

→
PERSPECTIVE LINES
Ausführung: Mattschwarz
Füllung: Ball-Moos





Schallabsorbierung
und Regulierung
der Luftfeuchtigkeit



↑
PERSPECTIVE LINES
Ausführung: Gold
Füllung: Ball-Moos

→
PERSPECTIVE LINES
Ausführung: Mattschwarz
Füllung: Forest

Lösungen für große Flächen

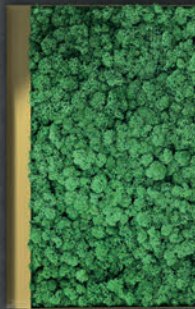
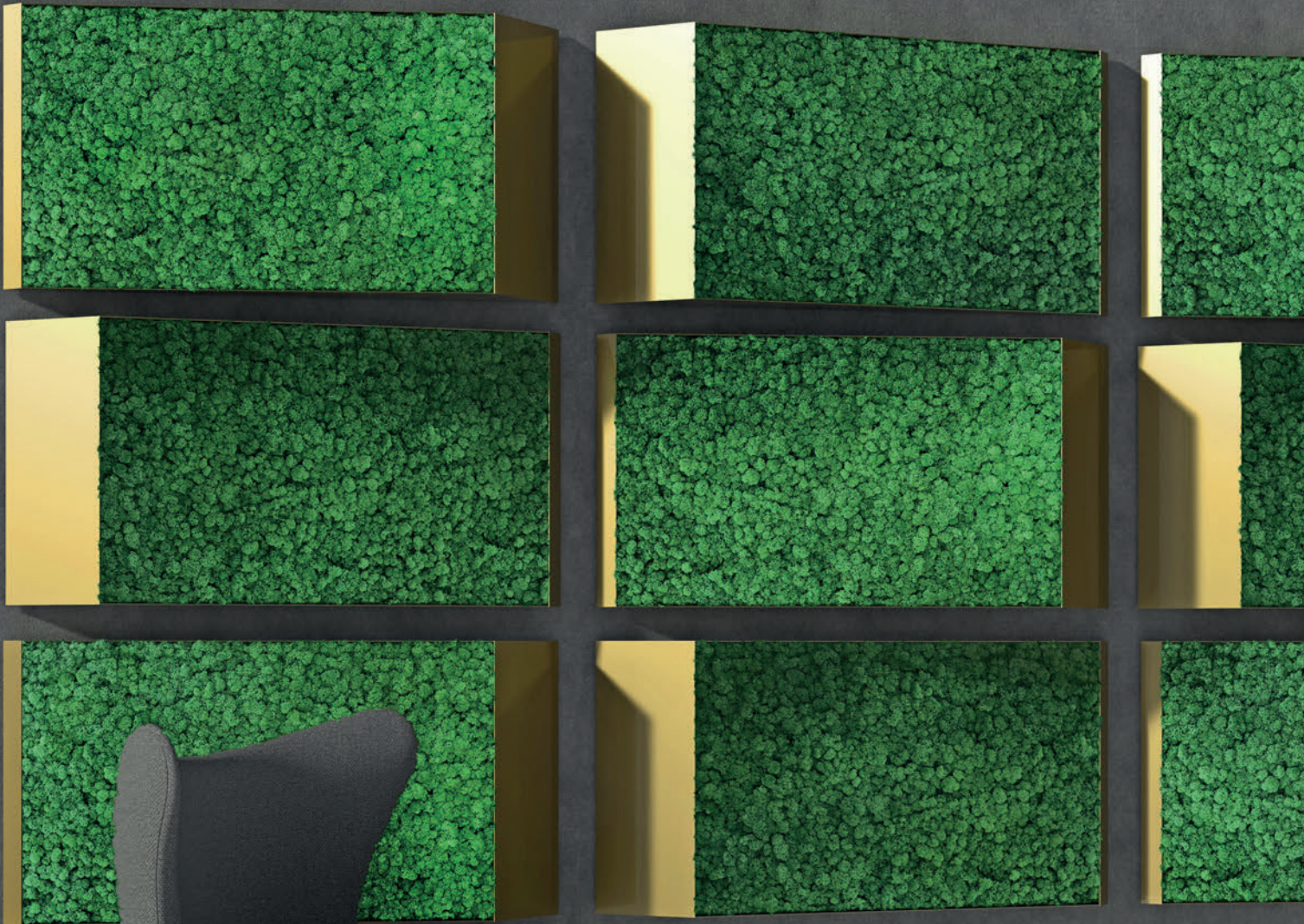



RINGS
Ausführung: Mattschwarz
Füllungen: Ball-Moos,
Forest, Reindeer Moos,
LightGrass (79),
GrassGreen (78)

Rings

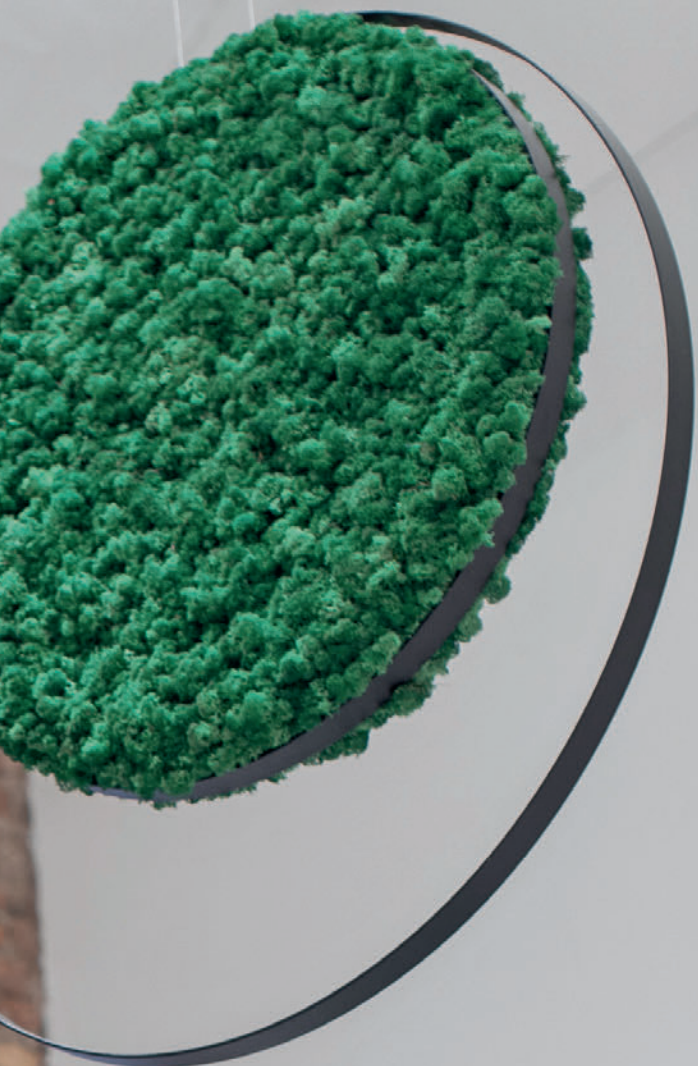

Der Ring ist ähnlich dem dem G-Circle ein Design Element zu Gestaltung von Wand und Raumdecke.

Dabei kann er alleine, oder in Gruppen angebracht, die Atmosphäre eines Raumes dezent bereichern.

Die Ring Elemente sind in zwei Größen, erhältlich.

Durch die verschiedenen Beschichtungen der Rahmen sowie Moos- und Pflanzen-Optionen können interessante Gruppen gebildet werden.



Dynamische
Leichtigkeit



↑
RINGS
Large & Small Ausführung:
Mattschwarz Füllungen:
Kugelmoos, Forest &
Reindeer Moos Mentha
(54),
Burgundy (63)

←
RINGS
Large & Small Ausführung:
Mattschwarz Füllungen:
Ball-Moos & Reindeer
Moos Red (57), Orange
(51),
Natural (56)

Große Auswahl an Material und Farben



→
RINGS
Large & Small Ausführung:
Mattschwarz Füllungen:
Forest & Ball-Moos



RINGS
Large & Small
Ausführung Gold
Füllungen: Forest,
Ball-Moos & Reindeer
Moos Apple (55)



Verbesserte Raumakustik



↑
RINGS Small
Ausführung: Rostoptik
Füllung: Ball-Moos

→
RINGS Large
Ausführung: Mattschwarz
Füllung: Forest



Tails

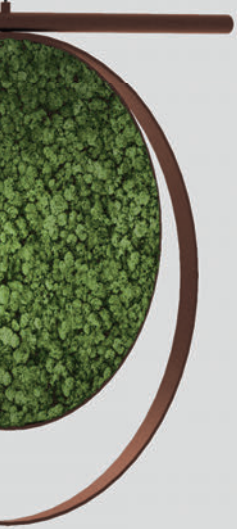

Die Tails-Version des Rings ist in allen Varianten des Rings in der Größe "klein" erhältlich.

Das Besondere an Tails ist die Möglichkeit den Winkel des Auslegers mittels der Deckenaufhängung zu variieren. Die Länge des Auslegers beträgt 140 cm.

Gemeinsam mit anderen Elementen des Ring-Programmes können hierdurch einem Mobile ähnliche Gruppierungen entstehen.

Ein Mobile das Schall schluckt

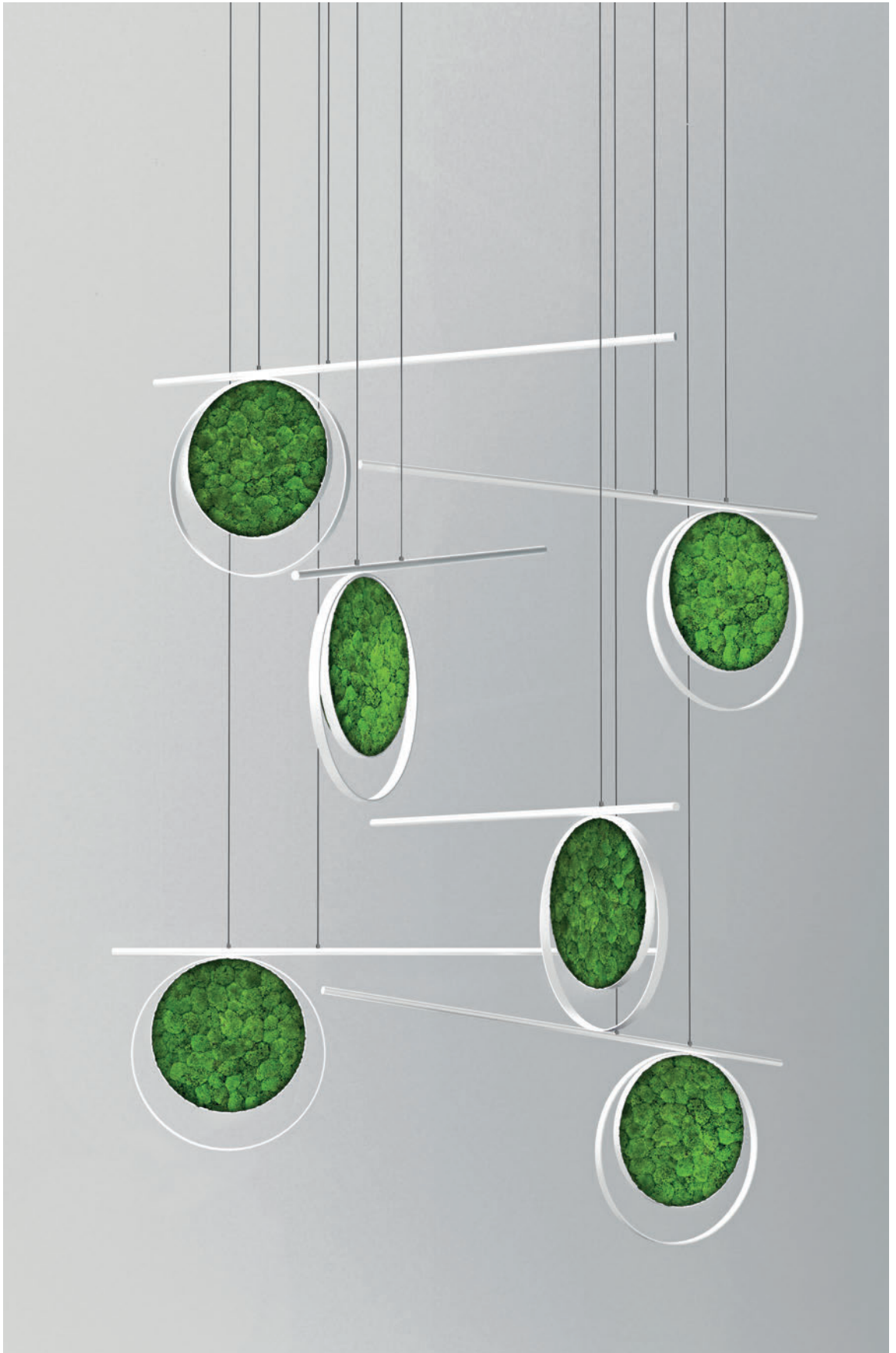

→
TAILS
Ausführung: Mattweif
Füllung:
Ball-Moos



↑
TAILS
Ausführung: Mattschwarz
Füllung: Ball-Moos

←
TAILS
Ausführung: Gold
Füllung: Reindeer Moos
LightGrass (79)

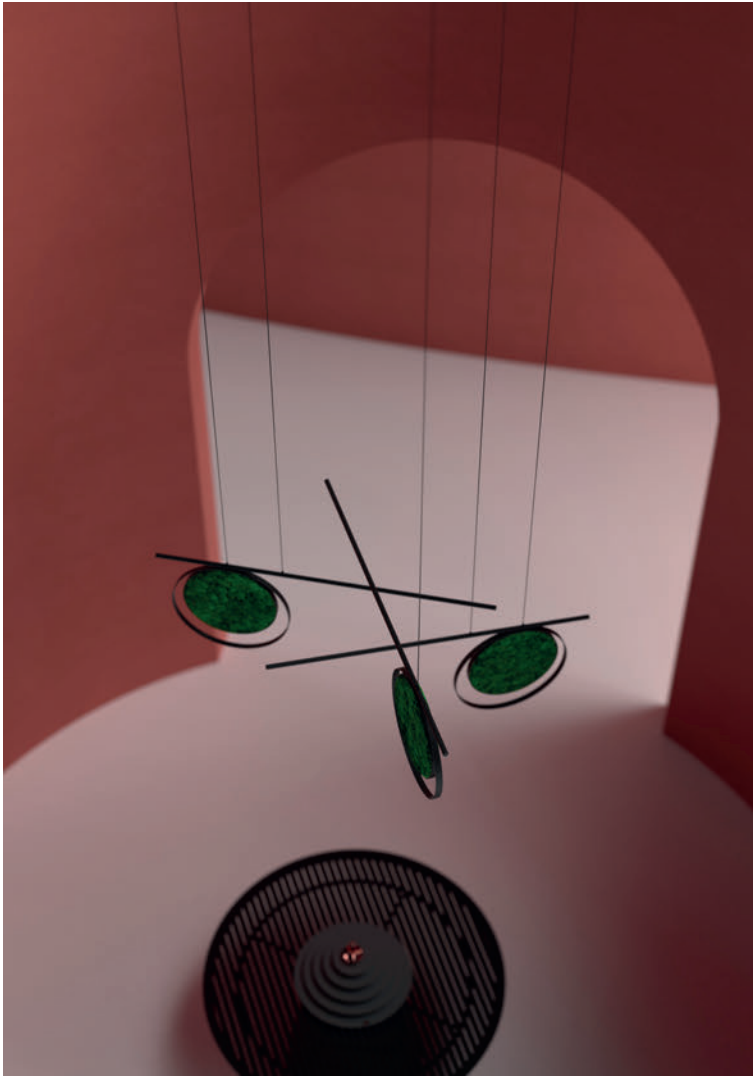

Ausgewogene Balance

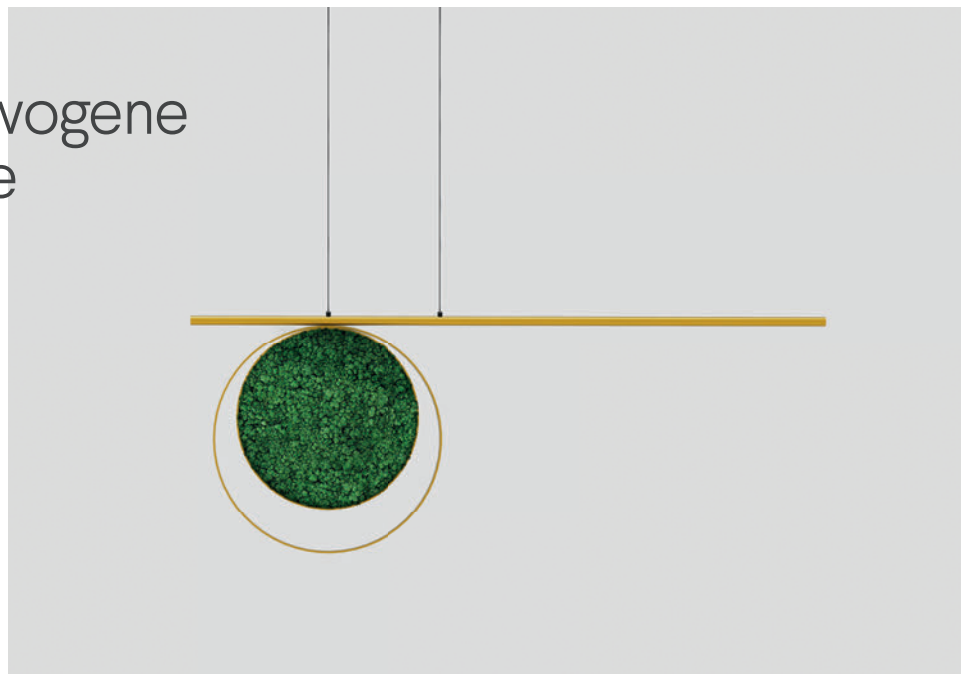

↑
TAILS
Ausführung: Mattschwarz
Füllung: Ball-Moos

→
TAILS
Ausführung: Gold
Füllung: Reindeer Moos
GrassGreen (78)

Mit der
Raumdecke
verbunden

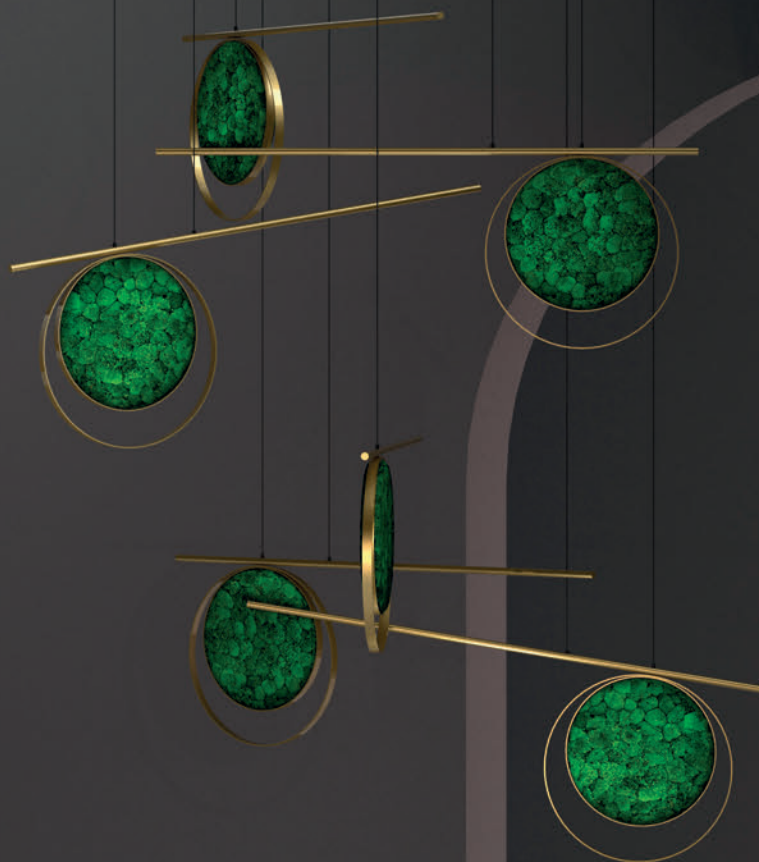



PILLARS
Ausführung: Mattweiß
Füllung: Reindeer Moos
GrassGreen (78)

Pillars



Der Pillar ist als natürliches 3-dimensionales Gestaltungselement für Innenwände konzipiert. Versehen mit Moos oder Blattwerk, geben diese auffälligen Module einer eher eintönigen Wand zusätzliche Struktur. Der Grundkörper des Pillar besteht aus pulverbeschichtetem Aluminium. Dadurch kann er sowohl waagrecht als auch senkrecht angebracht werden, um eine Fläche zu definieren oder als plakatives Dekomuster zu dienen.

Pillars sind ideal, um sterilen kommerziellen Räumen ein natürlicheres und warmes Ambiente zu verleihen. Sie eignen sich für große Lobbys, Flure, Großraumbüros, Wartezimmer und Ausstellungsräume. Dabei tragen sie zur Beruhigung der Schallkulisse maßgebend bei.

Pillars können durch die Kombination mit Angled Pillars (S. 68) Strukturen bilden, die einem Raum einen völlig neuen Charakter geben können.

Beide sind mit allen Moos- und Pflanzenarten des Greenmood Programmes erhältlich.

Optisch ansprechende Strukturen



→
PILLARS
Ausführung: Mattschwarz
Füllung: Ball-Moos



Belebung der Raumatmosphäre

↑
PILLARS
Ausführung: Gold
Füllung: Reindeer Moos
Medium (70)

→
PILLARS
Ausführung: Mattweiß
Füllung: Reindeer Moos
Burgundy (63)





Umgebungsgeräusche
reduzieren



↑
PILLARS
Ausführung: Rostoptik
Füllung: Ball-Moos

→
PILLARS
Ausführung: Mattschwarz
Füllung: Reindeer Moos
Apple (55)

Raumdefinition mit 3D Effekt

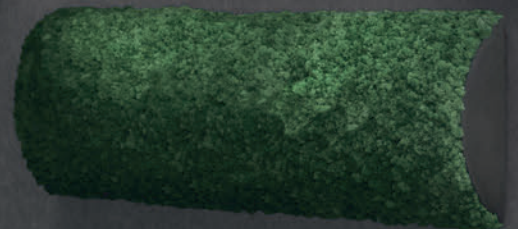
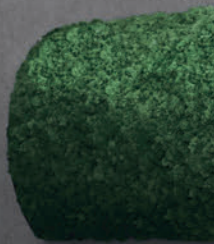

PILLARS
Ausführung: Mattschwarz
Füllung: Reindeer Moos
Mentha (54)

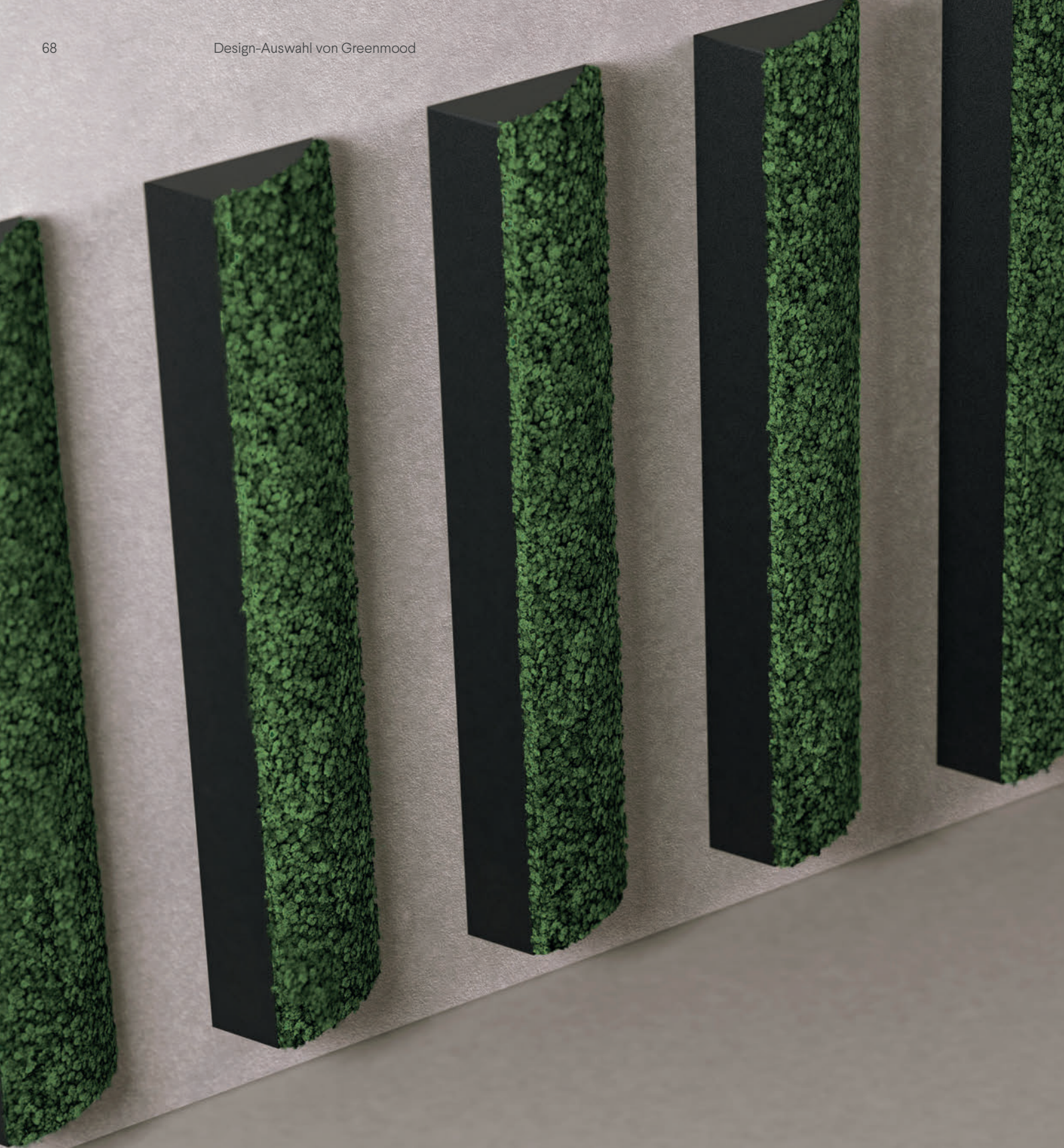

ANGLED PILLARS
Ausführung: Mattschwarz
Füllung: Reindeer Moos
Mentha (54)

Angled Pillars



Angled Pillars spielen mit Perspektiven und verleihen Innenwänden eine 3-dimensionale Dynamik. Damit entfalten die beiden Pillar Objekte große Wirkung auf Optik und Raumakustik.

Pulverbeschichtungen in vier Ausführungen und eine große Auswahl an konservierten Grünpflanzen bieten eine Fülle an auffälligen Gestaltungsmöglichkeiten,

Die mit Moos versehenen Objekte sind ideal für große Räume wie Eingangshallen, Flure, Großraumbüros, Wartezimmer und Veranstaltungsräume. Sie dämmen Geräusche, bieten Entspannung und verstärken die Wirkung räumlicher Strukturen.

Natürliche Gestaltungselemente für Ihre Innenräume



→
ANGLED PILLARS
Ausführung:
Mattschwarz Füllung:
Reindeer Moos
Apple (55)

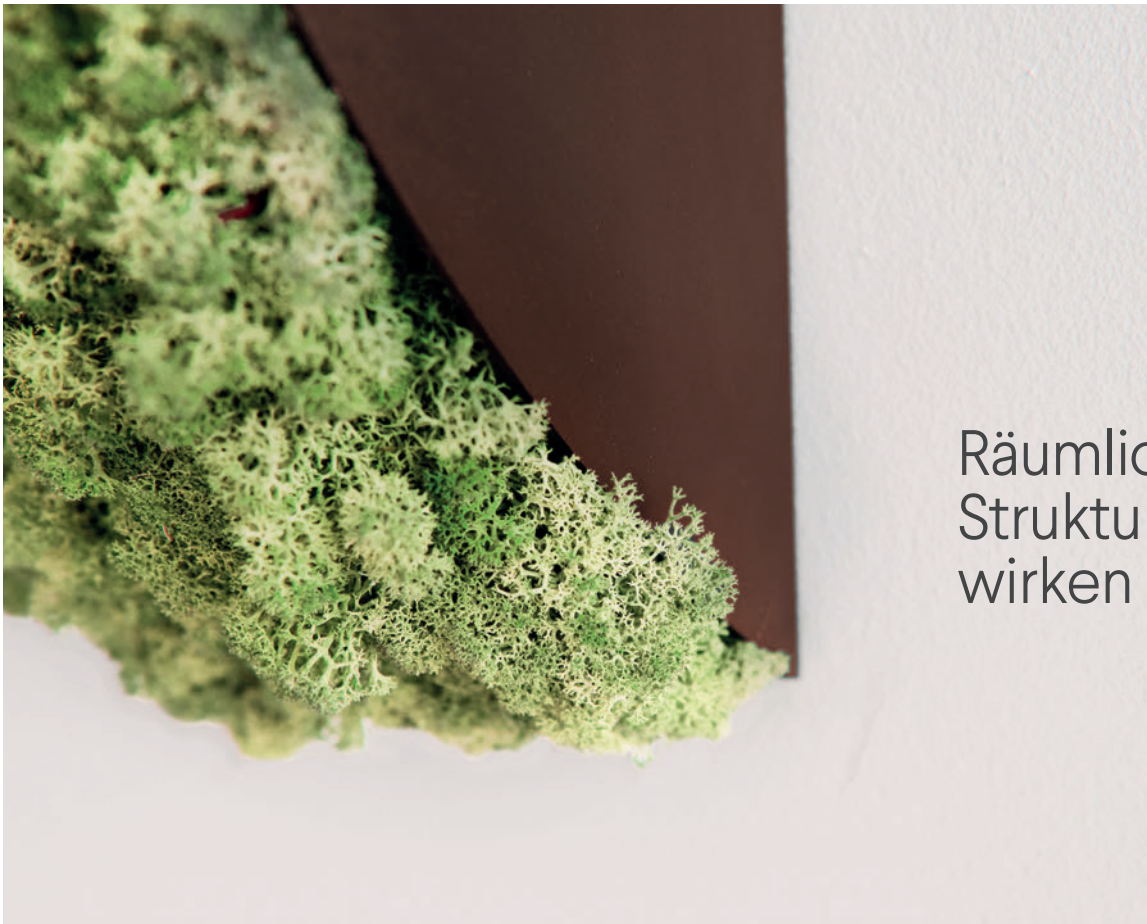

Räumliche
Strukturen
wirken lassen



↑
ANGLED PILLARS
Ausführung: Rostoptik
Füllung: Reindeer Moos
PaleGreen (66)

→
ANGLED PILLARS
& PILLARS
Ausführung: Rostoptik
Füllung: Reindeer Moos
GrassGreen (78)



↑
ANGLED PILLARS
& PILLAR
Ausführung: Mattweiß
Füllung: Reindeer Moos
Medium (70)

Das Spiel mit der Perspektive

Index

G-Circles

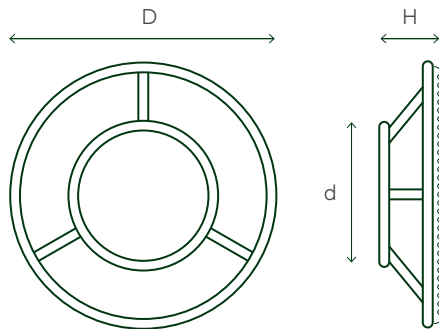

Abmessungen :

LARGE
D: 110,5 cm (43.5")
d: 60,5 cm (23.8")
H: 26 cm (10.2")
Gewicht: 18 kg (39.7 lbs)

MEDIUM
D: 90,5 cm (35.6")
d: 49,5cm (19.5")
H: 20 cm (9.9")
Gewicht: 13 kg (28.7 lbs)

SMALL
D: 70,5 cm (27.8")
d: 38,5 cm (15.2")
H: 15 cm (5.9")
Gewicht: 8 kg (17.6 lbs)

Materialien :

Aluminium,
konservierte Grünpflanzen,
Kork
Spiegel
weiße Magnettafeln

G-Dividers

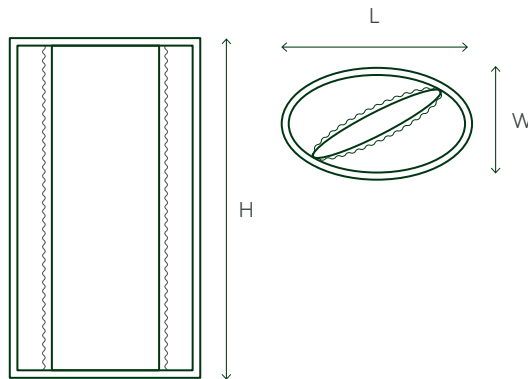

Abmessungen :

L: 110 cm (L 43.3")
W: 64 cm (W 25.2")
H: 200 cm (H 78.7")
Gewicht: 70 kg (154 lbs)

Materialien :

Stahl,
konservierte Grünpflanzen

G-Screens

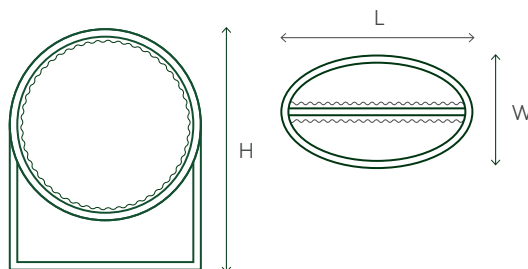

Abmessungen :

SMALL
L: 140 cm (55.1")
W: 60 cm (23.6")
H: 160 cm (63")
Gewicht: 50 kg (110 lbs)

LARGE
L: 140 cm (55.1")
W: 60 cm (23.6")
H: 180 cm (70.9")
Gewicht: 52 kg (114 lbs)

Materialien :

Stahl,
konservierte Grünpflanzen

G-Desks

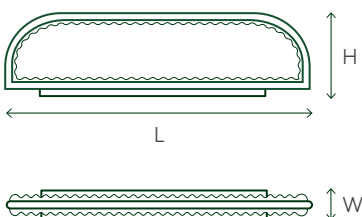

Abmessungen :

LARGE
L: 203,5 cm (80.1")
W: 15 cm (5.7")
H: 35 cm (13.8")
Gewicht: 18 kg (39.7 lbs)

MEDIUM
L: 153,5 cm (60.4")
W: 15 cm (5.7")
H: 35 cm (13.8")
Gewicht: 13 kg (29 lbs)

SMALL
L: 103,5 cm (40.7")
W: 15 cm (5.7")
H: 35 cm (13.8")
Gewicht: 9 kg (19.8 lbs)

Materialien :

Aluminium,
konservierte Grünpflanzen

Perspective Lines

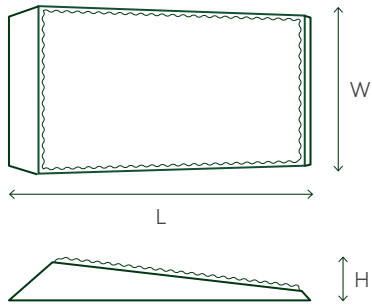

Abmessungen :

L: 140 cm (55.1")
 W: 70 cm (27.6")
 H: 20 cm (7.9")
 Gewicht: 18 kg (40 lbs)

Materialien :

Aluminium,
 konservierte Grünpflanzen

Rings & Tail

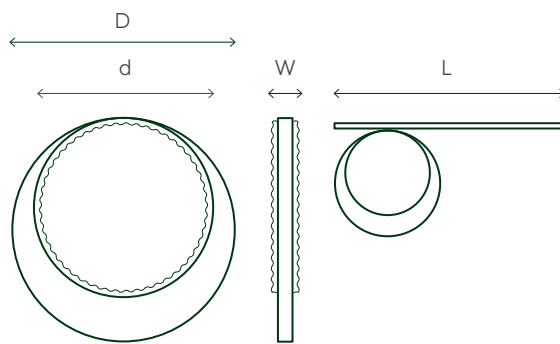

Abmessungen :

RING LARGE
 D: 86 cm (33.9")
 d: 65 cm (25.6")
 W: 3 cm (1.2")
 Gewicht: 4 kg (8.8 lbs)

RING SMALL
 D: 52 cm (20.5")
 d: 40 cm (15.7")
 W: 3 cm (1.2")
 Gewicht: 3 kg (6.6 lbs)

TAIL (nur Ring small)
 L: 140 cm (55.1")

Materialien :

Aluminium,
 konservierte Grünpflanzen

Pillar

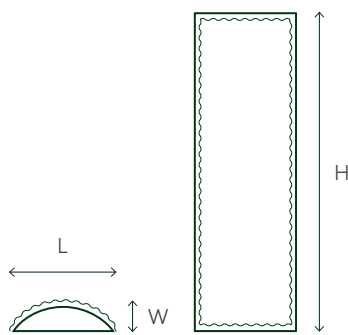

Abmessungen :

L: 60,5cm (26.6")
 W: 18 cm (7.1")
 H: 200 cm (78.7")
 Gewicht: 26 kg (57 lbs)

Materialien :

Aluminium,
 konservierte Grünpflanzen

Angled Pillar

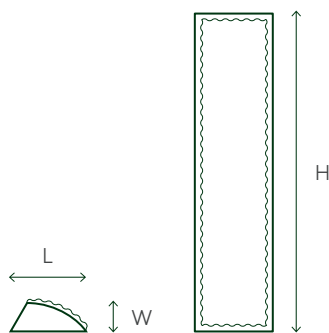

Abmessungen :

L: 37,8 cm (14.6")
 W: 18 cm (7.1")
 H: 200 cm (78.7")
 Gewicht: 18 kg (40 lbs)

Materialien :

Aluminium,
 konservierte Grünpflanzen

Ausführungen

Pflanzenarten

Reindeer Moos: für farbige Gestaltung



Unser Reindeer Moos stammt aus den Wäldern Nordeuropas und wird dort mit viel Sorgfalt ausschließlich von regionalen Erzeugern geerntet. Es handelt sich um eine natürliche feuerhemmende Flechtenart, die ausschließlich in Innenräumen bei einer relativen Luftfeuchtigkeit von mindestens 30% eingesetzt werden kann. Abgesehen davon ist sie 100% pflegefrei. Die einzigartige Form und die Verfügbarkeit verschiedener Farben erlauben endlos viele Gestaltungsmöglichkeiten. Reindeer Moos eignet sich auch bestens zur Gestaltung von Logos.

Ball Moos: Natur in 3-D

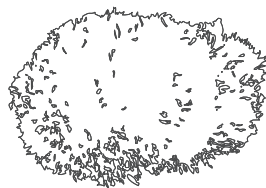

Stabilisiertes Ball Moos verleiht jeder Fläche nicht nur eine lebendige Farbe und Struktur, sondern auch einen 3-D Effekt. Die hochwertigen Moose, die in europäischen Wäldern von Hand geerntet werden, verleihen ihrem Raum ein grünes Lebensgefühl. Das Ball Moos liefert den besten Schallabsorptionsgrad und übertrifft damit sogar einige synthetische Spezialprodukte.

Provence Moos: Wilde Eleganz

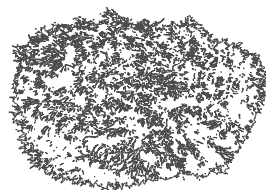

Dieses Polster-Moos wächst auf sauren Böden in europäischen Nadelwäldern. Es wird von Fachleuten nachhaltig von Hand geerntet. Wir verwenden nur den besten Teil der Moosteppiche. Dadurch erhalten wir ein tiefgrünes Moos mit hellgrünen Reflexen an den Spitzen, in eleganter Optik, leicht formbar und mit sehr guten Schallabsorptionseigenschaften.

Forest: Dichtes Blattwerk



Unser Forest-Design verwandelt Ihre Wände in einen richtigen Urwald. Gleichzeitig verbessert es die Akustik und Atmosphäre Ihres Raums. Durch die spezielle Konservierung können wir alle Vorteile echter Grünpflanzen für die Raumgestaltung nutzen. Aber ohne deren Nachteile, denn sie erfordern absolut keine Pflege: kein Bewässern, kein Sonnenlicht und kein Rückschnitt notwendig.

Reindeer Moos Farben



70 – Medium



54 – Mentha



66 – Pale Green



79 – Light Grass

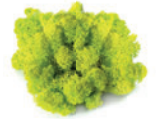

55 – Apple



78 – Grass Green



87 – Pacific

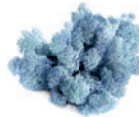

59 – Ice Blue



74 – Royal Blue



67 – Purple



69 – Fuchsia



53 – Erica



63 – Burgundy



57 – Red



51 – Orange



60 – Yellow



52 – Black



56 – Natural

Pulverschichtungen der Rahmenteile

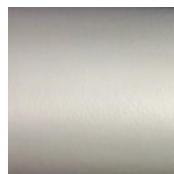

Mattweiß

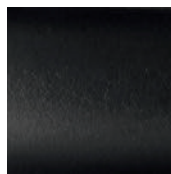

Mattschwarz



Gold



Rostoptik

